

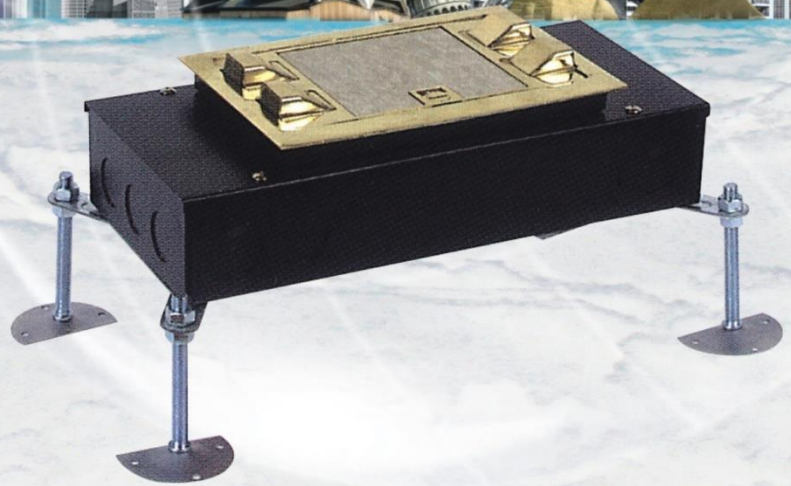

KWANG MYOUNG SYSTEM



- SYSTEM BOX
- DECK PLATE BOX
- FERRO DECK BOX
- ACCESS FLOOR BOX
- MUITI BOX & DUCT
- FLOOR BOX

K.M 광명시스템

KS A / ISO 9001 품질 SYSTEM인증

KWANG MYOUNG SYSTEM

SYSTEM BOX
DECK PLATE BOX
FERRO DECK BOX
ACCESS FLOOR BOX
MULTI BOX & DUCT
FLOOR BOX

K.M 광명시스템
KS A / ISO 9001 품질 SYSTEM인증

FLOOR SYSTEM의 신기술

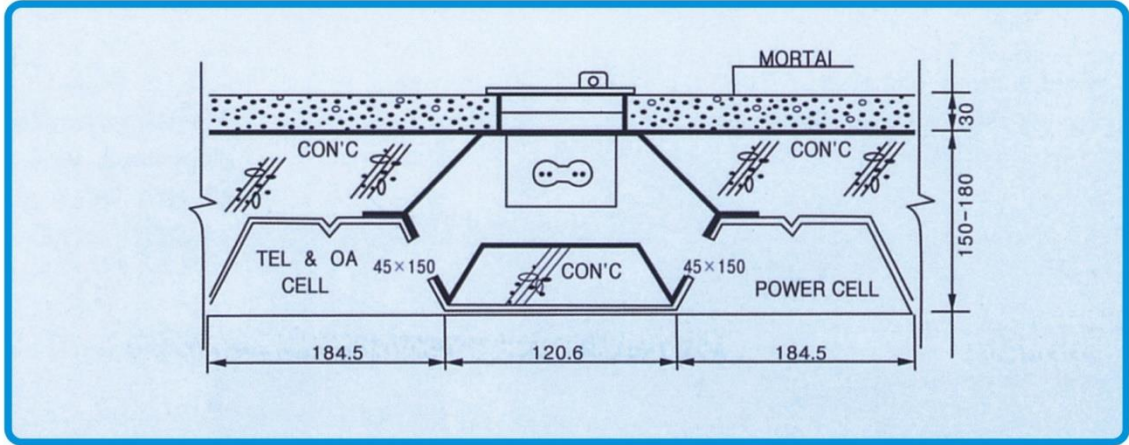

KM-01 AL(알루미늄)-P8

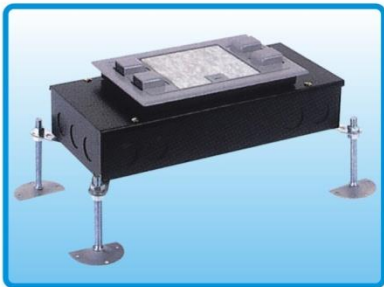

KM-02 AL(알루미늄)-P9

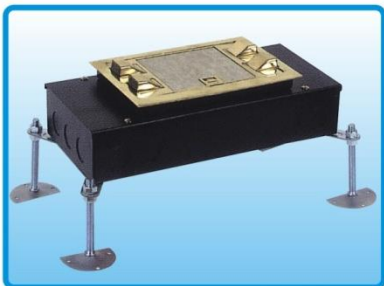

KM-03 BR(신주)-P9



KM-04 AL(알루미늄/신주COVER)-P10

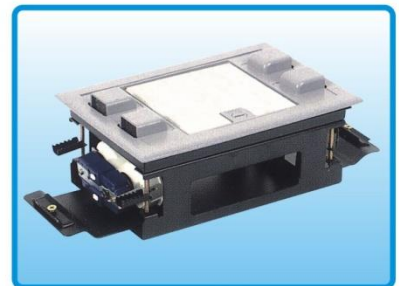

KM-04 AL(알루미늄/신주COVER)-P12

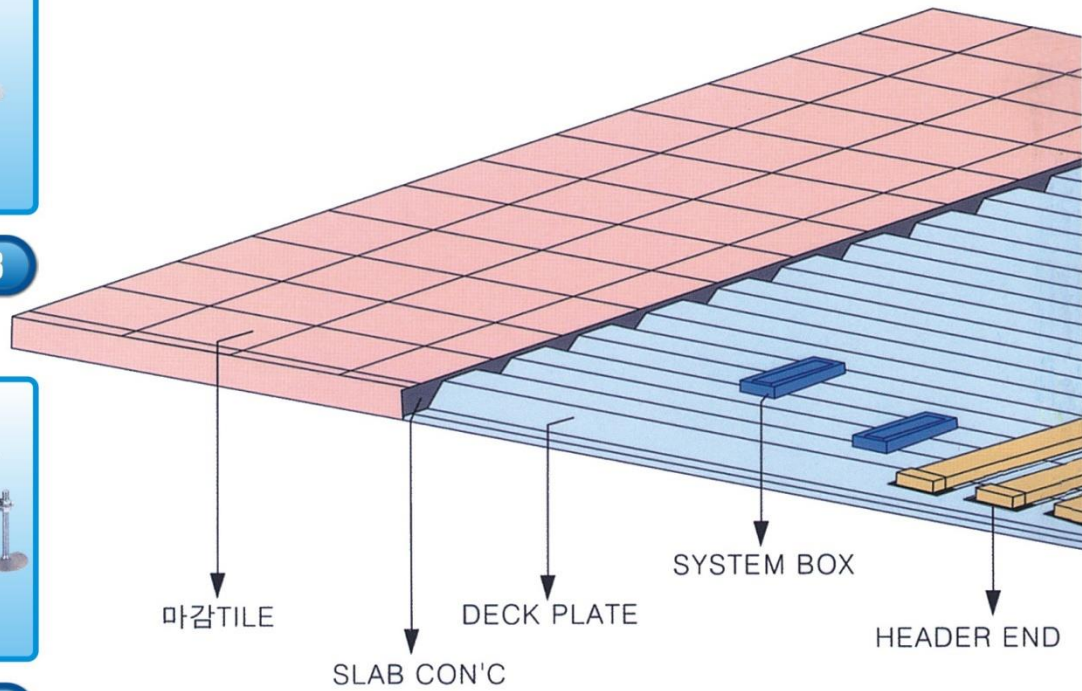

Floor System of New thehnology

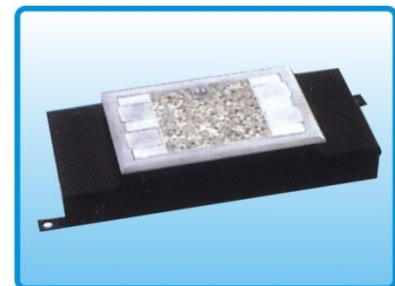
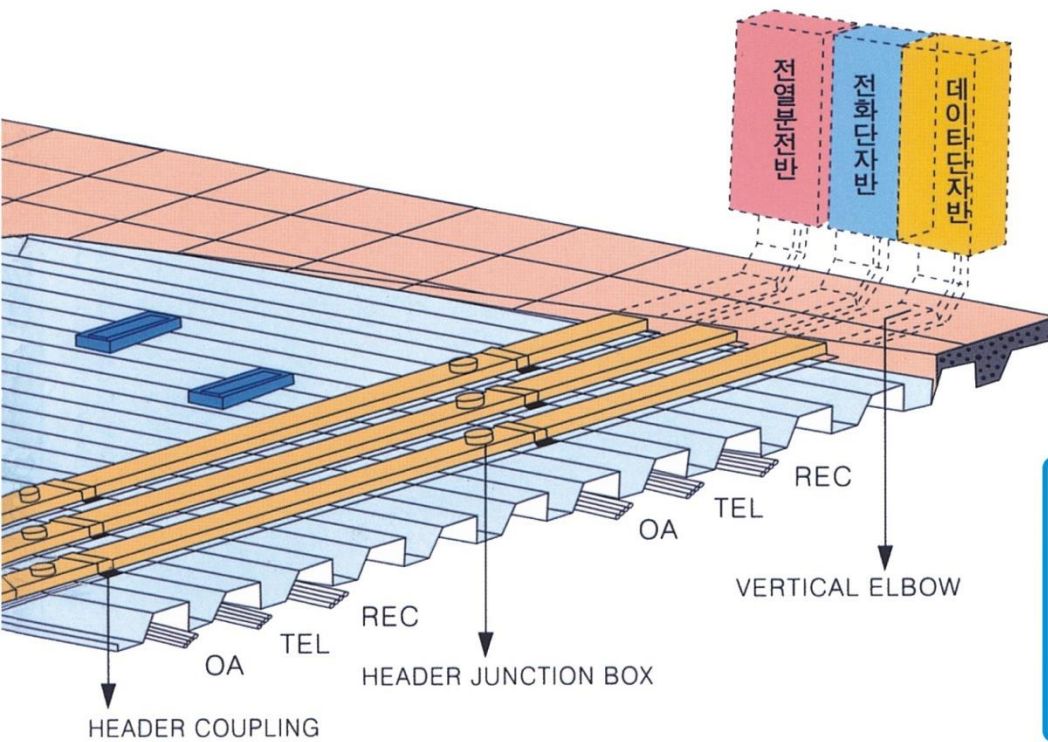
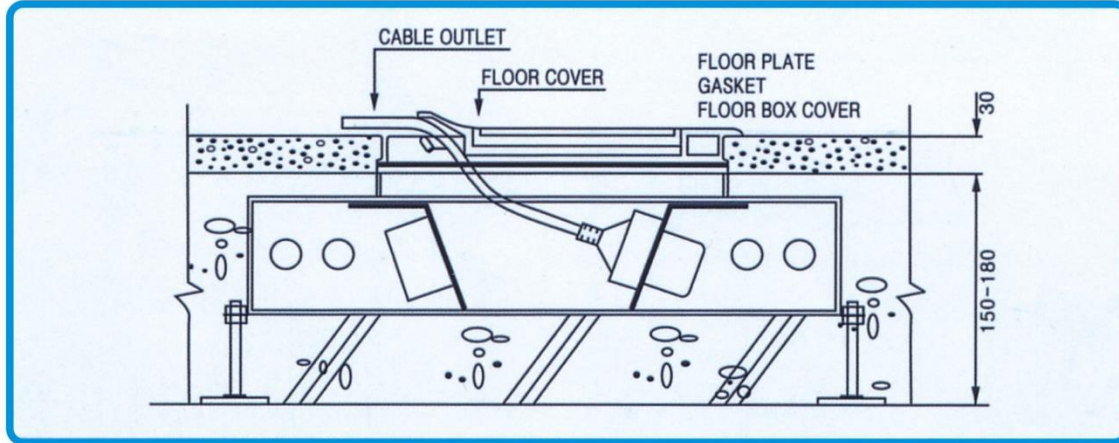

개보수 매입형 4구-P11



Multi Box-P13

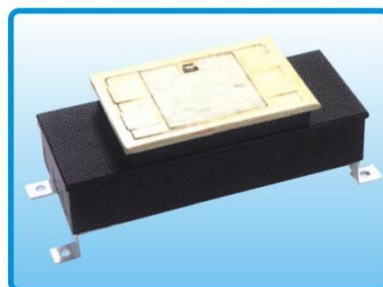

Ferro & 와이어-P11

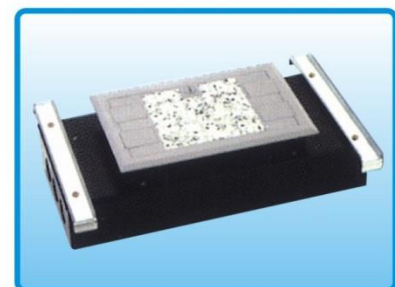

Super Deck-P11

콘크리트 매입형 시스템박스

보다 더 편리한 정보화 시대의 환경을 창조합니다.

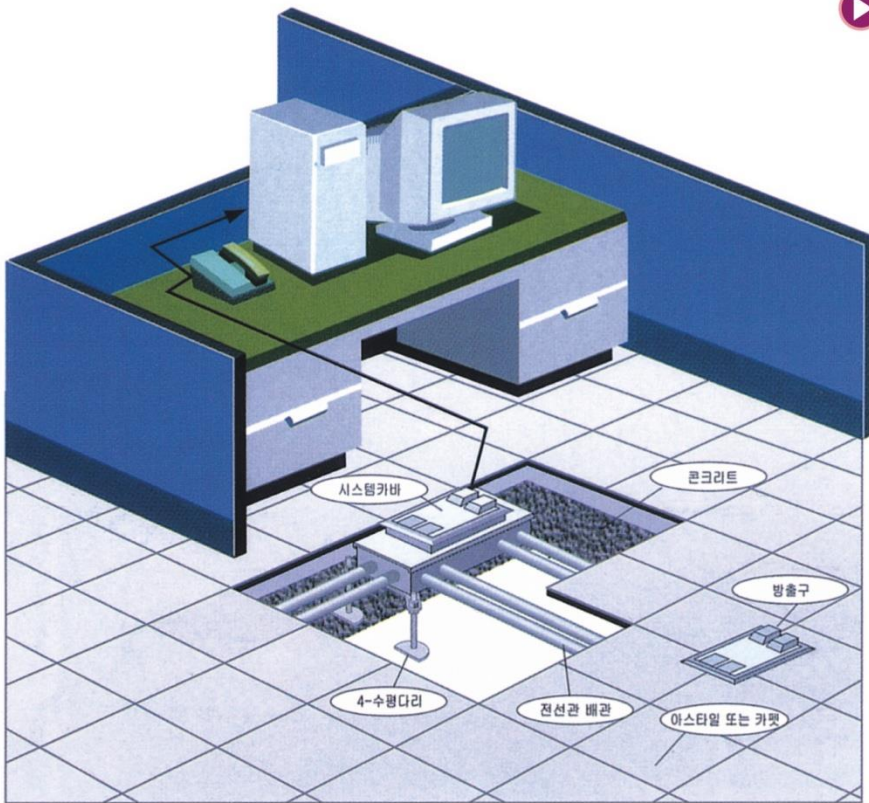

▶ 설치순서

1. 시스템박스의 설치 및 전선관 배관작업
2. 콘크리트 타설
3. 타일 또는 카펫 설치공사
4. 입선작업 및 전기구 등의 부착
5. 시스템카바 부착

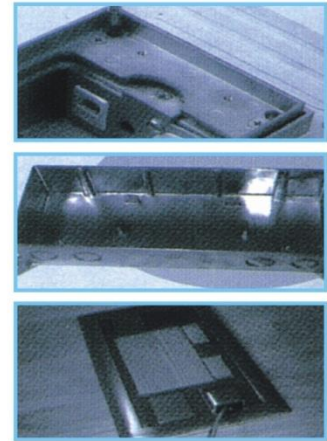

▶ 시스템박스 조립도

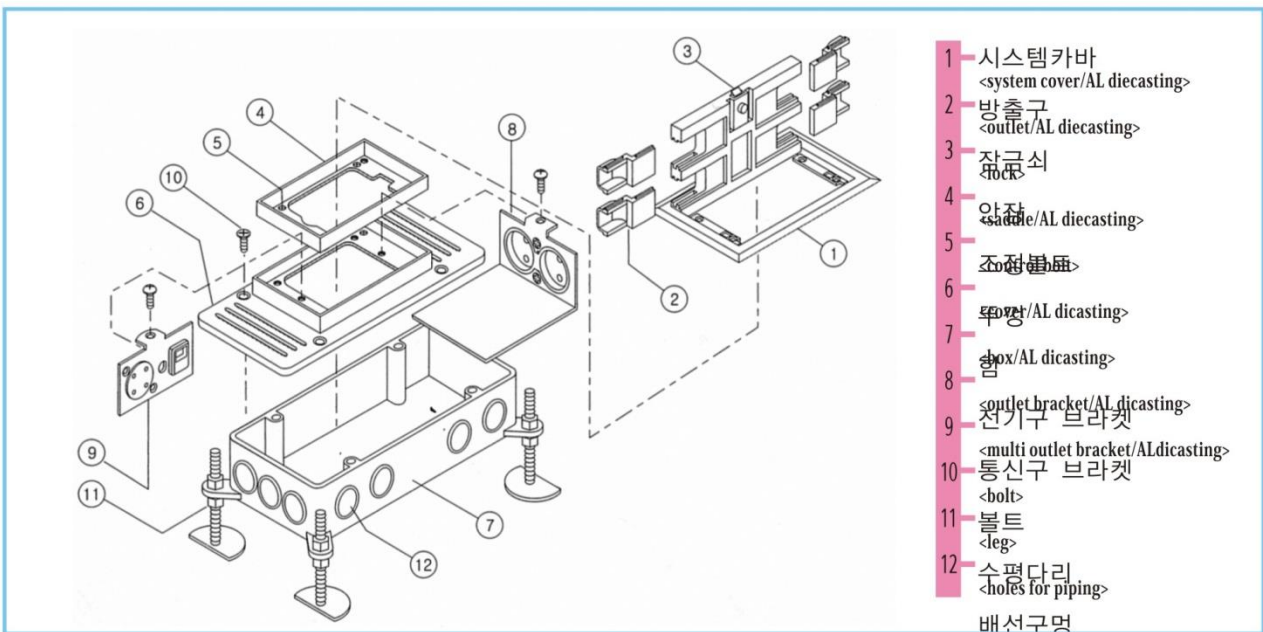

HEADER DUCT 상세도



Ø180

신주원형 커버



Ø190

시원형 커버

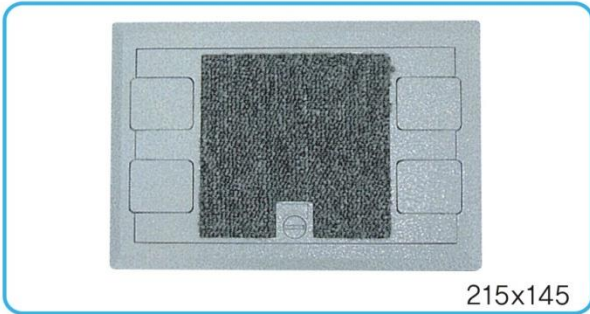

215x145

AL 카페트용 커버



212x130(주문제작)
215x145
245x145(주문제작)

AL 커버

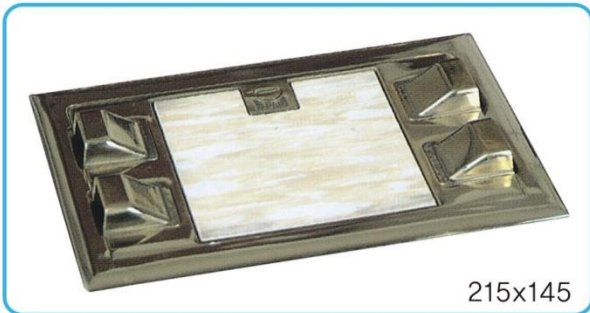

215x145

신주 커버

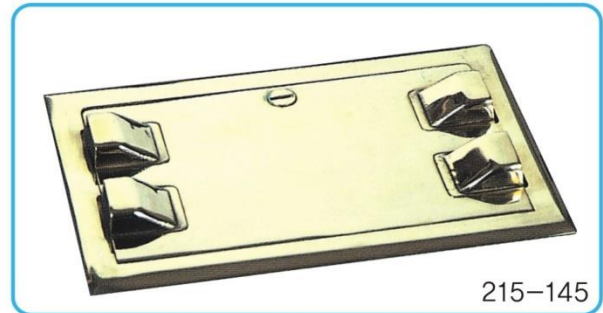

215-145

신주 대리석용 커버

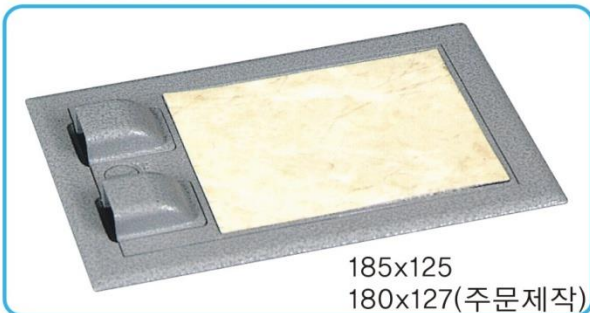

185x125
180x127(주문제작)

AL 커버



185x125, 215x145

AL-대리석용

SYSTEM BOX 신제품

제품 설명 및 특징



1. 박스를 매립전에 수평 조절 다리로 높낮이를 조절할 수 있다.
또한, 매립 2차높이 조절볼드로 15mm까지 높이조절이 가능하다
2. 1차 콘크리트 타설 시, 함만 묻어 놓으므로 관리가 용이합니다.
3. 인출구가 개별 4구로 되어 있습니다.
4. 마감재(시스템카바)의 재질은 알루미늄입니다.
5. Separator의 설치로 강/약 전의 구분을 명확히 하였습니다.
6. 건축마감이 콘크리트 타설인 경우 사용합니다.

매설 단면도

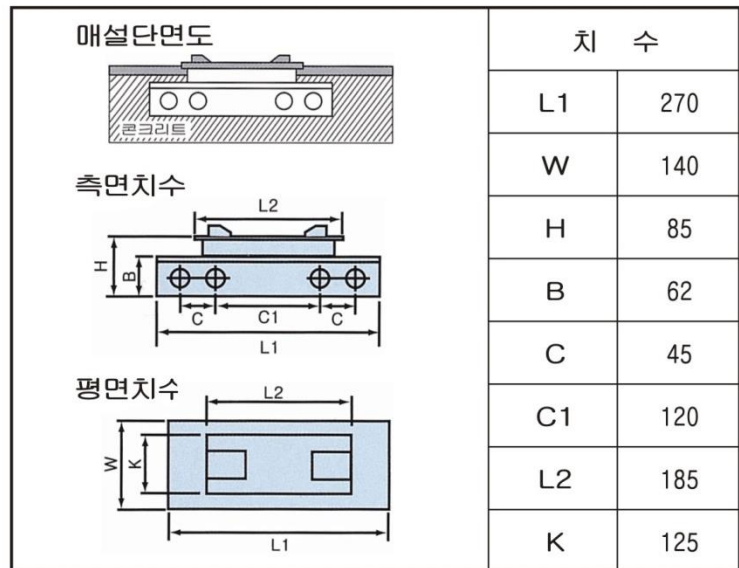

MODEL NO. KM-00AL(알루미늄)

콘크리트 매입형 시스템박스 전열 및 통신기구

					기타 통신기구 및 전열기구는 주문제작하오니 문의 바랍니다.
전화+TV+모듈라 (기본형)	전화+모듈라2구	전화+TV+모듈라	모듈라 3구	모듈라 4구	
전열 220/2구 (기본형)	전열 220/1구 접지 110/1구	전열 110/2구 (접지형도 있음)	전화 2구	전화+TV+마이크	

SYSTEM BOX 전선관 TYPE

KM-01 전선관 2구 사무동에 적합한 TYPE



MODEL NO. KM-02 AL(알루미늄)

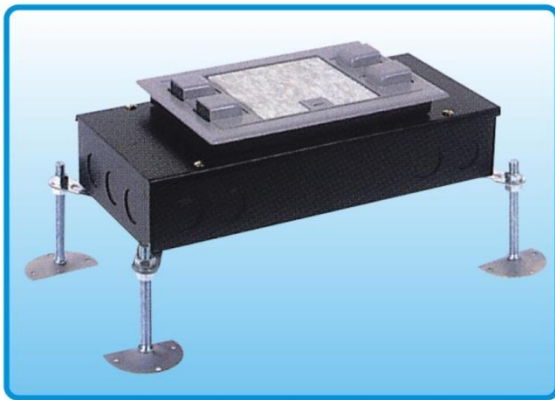

MODEL NO. KM-03 BRL(신주)



전선관 BOX 상세도

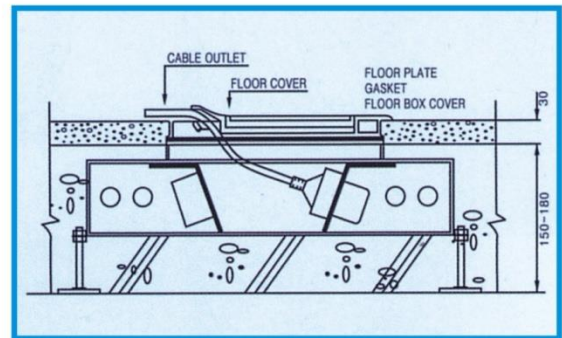

특 장 점

1. 콘크리트 타설 때 항(Box)만 묻어두므로 (이때 돌출부위가 없음) 타설작업을 자유롭게 할 수 있으며 관리가 용이합니다
2. 인출구가 개별 4개로 되어 있습니다.
3. 건축마감이 콘크리트 타설인경우 사용합니다.

• 전면치수

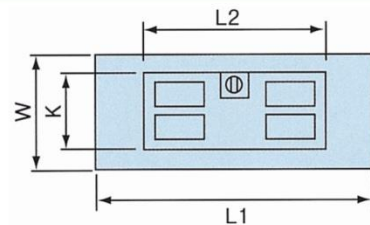

• 개별치수

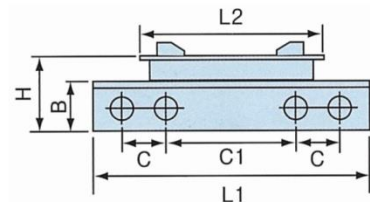

모델번호	BOX 치수				COVER 치수		HOLE간거리	
	L1	W	H	B	L2	K	C	C1
KM-02AL	300	140	87	60	215	145	40	163
KM-03BR								

SYSTEM BOX 신제품

MODEL NO. KM-04 AL(알루미늄)



MODEL NO. KM-05 BR (신주)



MODEL NO. 후로아 오픈 커버



특 장 점

1. 콘크리트 타설 때 함(BOX)만 묻어두므로 (이때 돌출부위가 없음) 타설작업을 자유롭게 할 수 있으며 관리가 용이합니다.
2. 인출구가 개별 2개로 되어 있습니다.
3. 건축 마감이 콘크리트 타설인 경우 사용합니다.

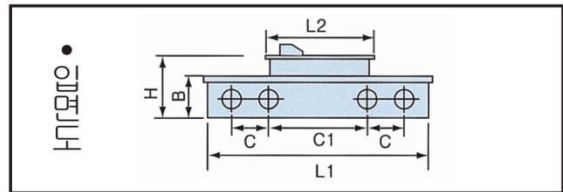
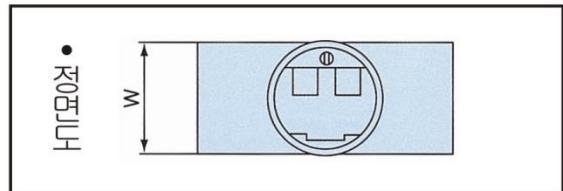

모델번호	BOX 치수				COVER치수	HOLE간거리		
	L1	W	H	B	L2	K	C	C1
KM-04AL	320	146	87	64	180	-	47	167
KM-05BR								

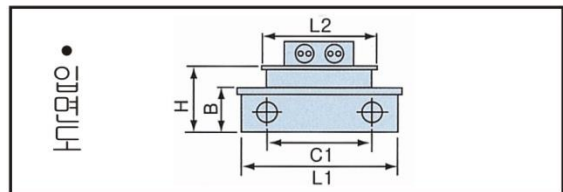
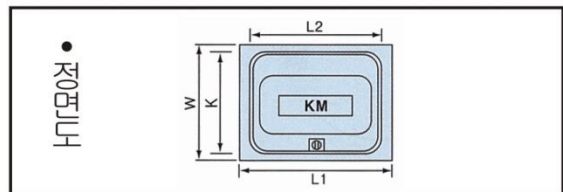

모델번호	BOX 치수				COVER치수	HOLE간거리		
	L1	W	H	B	L2	K	C	C1
KM-	180	140	80	65	135	130	47	115

SYSTEM BOX 전선관 TYPE

KM-6001 SUPER DECK 4구

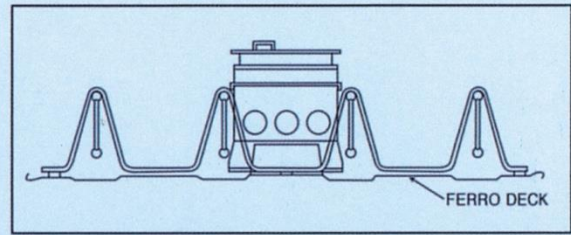
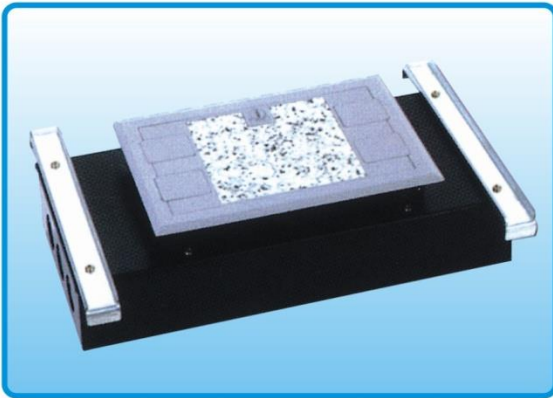

KM-6002 FERRO DECK 2구

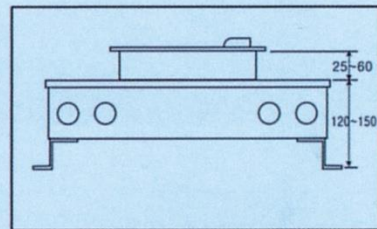
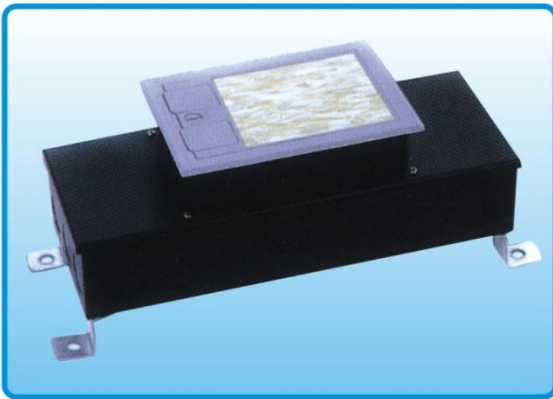

KM-6003 개보수 & 몰탈용

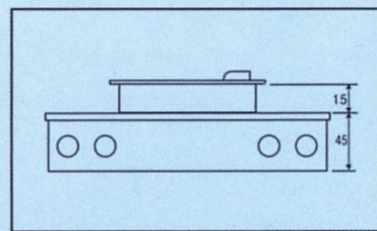
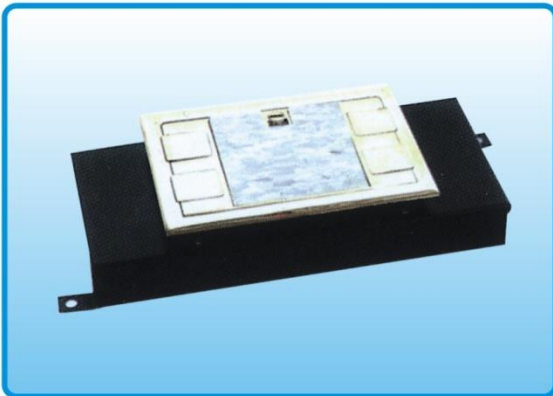

ACCESS & OA FLOOR TYPE

KM-4001 Access2구 상부타공치수112x164x85



전선관 BOX 상세도

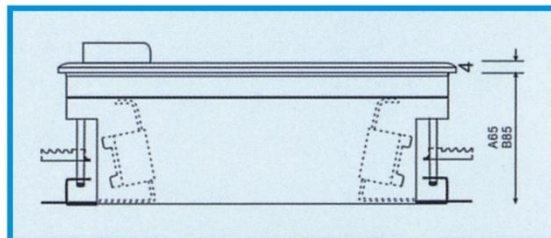

MODEL NO. KM-06 AL (알루미늄)

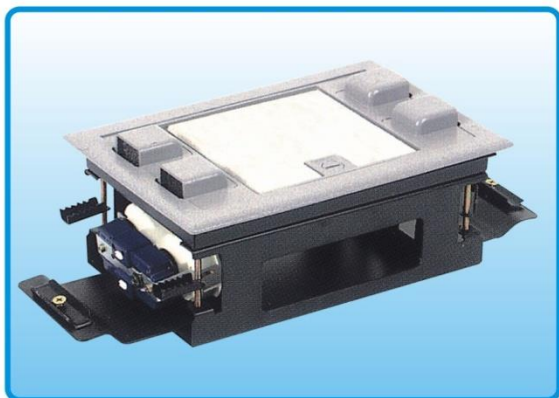

부품 조립도

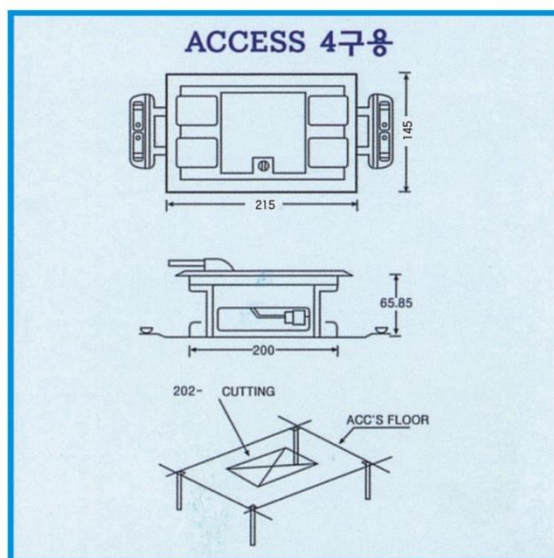

MODEL NO. KM-07 BR (신주)

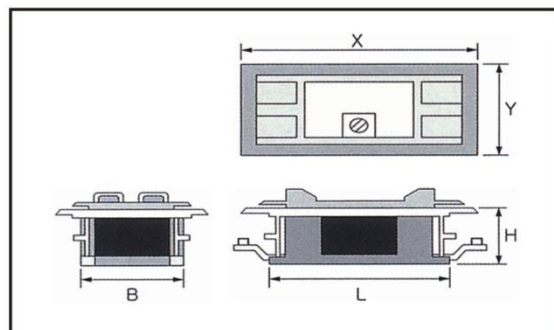
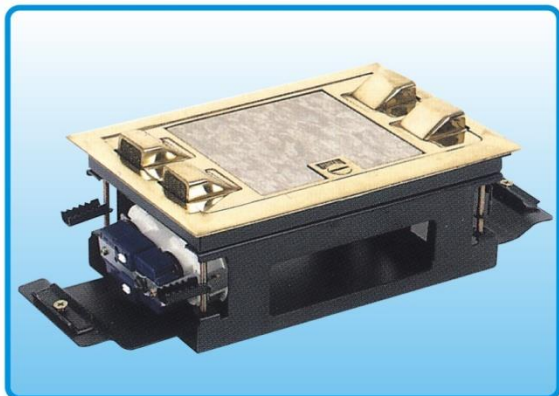

모델번호	COVER치수		BOX 치수		
	X	Y	B	L	H
KM-4001	185	125	112	164	85
KM-06AL	215	145	125	202	65-85
KM-07BR					

MULTI BOX TYPE

KM-5001 전열용 BOX



KM-5002 전열용 BOX



KM-5001 전열 및 통신BOX



- 전열전용 BOX로 110V 및 220V 수용적합
- 일반전원 및 U. P. S전원분리
- 사용시 용이함

- RAN전용 BOX로 M/JACK설치
- 통신 및 데이터 전용BOX

- 전열과 통신을 구분할 수 있도록
- SEPARATOR설치

전열 및 M/JACK수량은 현장 여건에 대응할 수 있음

FLOOR DUCT ACCESSOTIES

Floor Maker (2.3 Duct용)

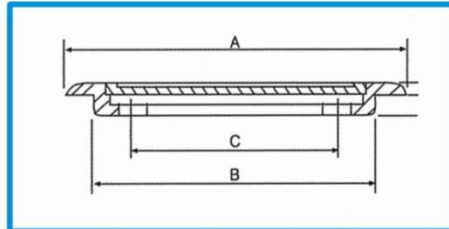

TYPE	A	B	C
F5-3	255	215	185
F7-3	299	260	220
F5-2	160	135	100
F7-2	205	180	140

Insert Cap (Open Type)

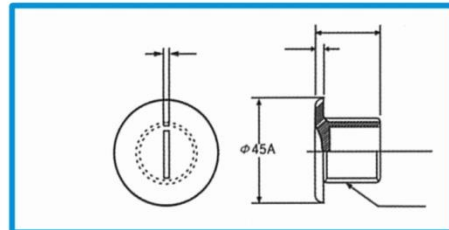

TYPE	A	B	C
G22	45	3	25
G39	65	3	25

Type of High, Low, Cpu



Floor Box (철판제)

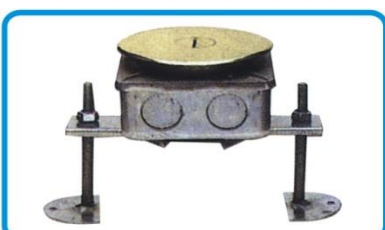

Floor Plate



품명	B	C
후로어 플레이트	110Ø	1.5cm
후로어 플레이트	110Ø	3.0cm
후로어 플레이트	110Ø	5.0cm
후로어 플레이트	110Ø	7.0cm

指名願

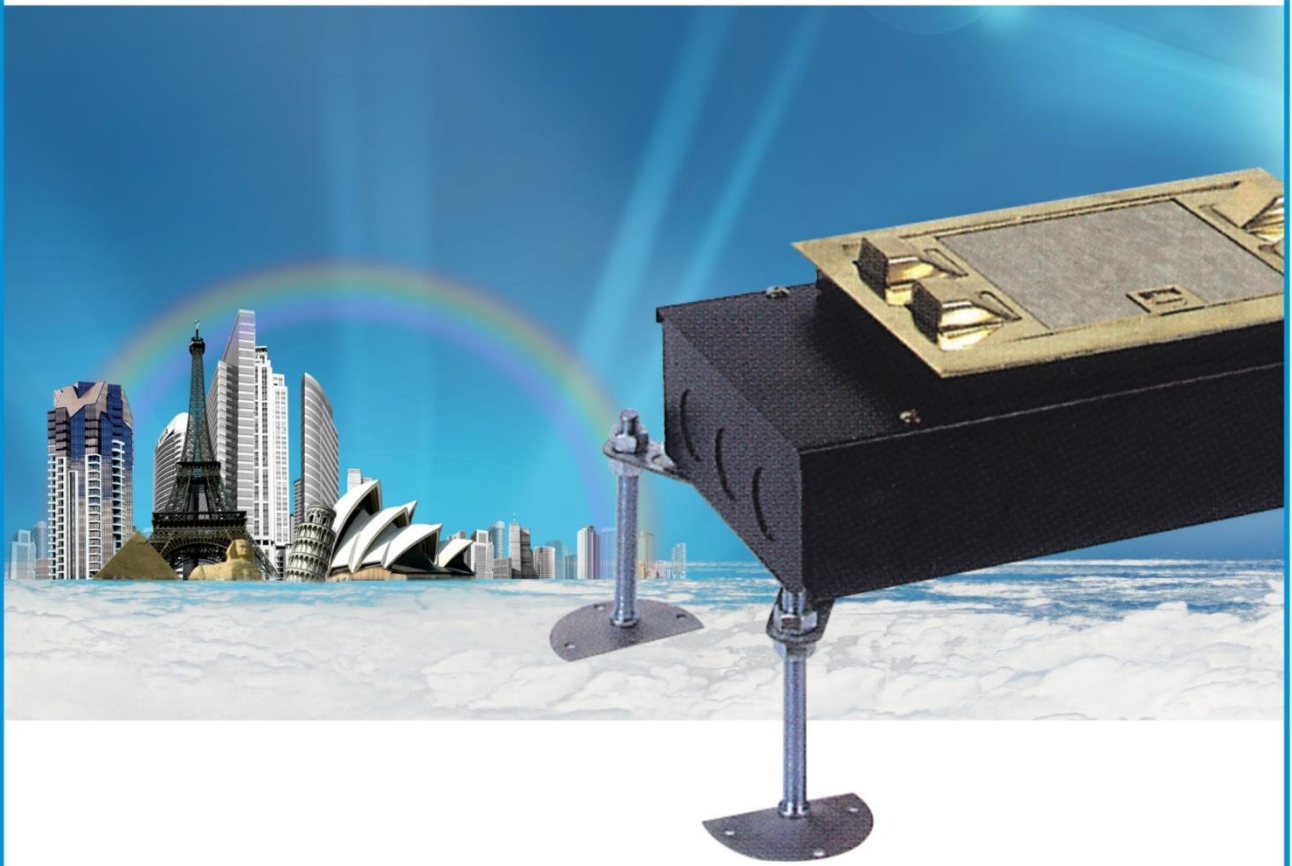

K.M 광명시스템
KS A / ISO 9001 품질 SYSTEM인증

KWANG MYOUNG SYSTEM

차 례

1. 사업자등록증 사본
2. 공장등록증 사본
3. ISO 9001 : 2000국제품질환경인증서
4. 시험성적서(시스템 박스 / 시스템 박스 커버)
5. 한국산업규격 표시인증서(배선용 꽃음접속기)
6. 평면도



KWANG MYOUNG SYSTEM



사업자등록증 (일반과세자)

등록번호 : 868-29-00182

상 호 : 광명시스템
성 명 : 신경철 생년월일 : 1972년 11월 09일
개업연월일 : 2016년 03월 03일
사업장소재지 : 경기도 김포시 대곶면 용정로17번길 17

사업의종류 : 업태 제조 종목 시스템박스
도소매 시스템박스

발급사유 : 신규
공동사업자 :



사업자 단위 과세 적용사업자 여부 : 여 () 부 ()
전자세금계산서 전용 전자우편주소 :

2016년 04월 07일

김포세무서장



KWANG MYOUNG SYSTEM

2023-06-16 08:44

From: 031-980-5879

To: 031-5186-3429

Page.001/001

■ 산업집적활성화 및 공장설립에 관한 법률 시행규칙 [별지 제8호의2서식] <개정 2012.10.5>

공장설립온라인지원시스템(www.factoryon.go.kr)에서도 신청할 수 있습니다.

공장등록증명(신청서)

※ 바탕색이 어두운 난은 신청인이 적지 않으며, []에는 해당되는 곳에 v표를 합니다. (앞쪽)

접수번호	접수일	처리기간	즉시
신청인	회사명 광명시스템 대표자 성명 신경철 대표자 주소(법인 소재지) 경기도 김포시 대곶면 용정로17번길 17	전화번호 031-998-5826 생년월일(법인등록번호) 72.11.09	
등록내용	공장 소재지	지목	보유구분
	도로명 : 경기도 김포시 대곶면 용정로17번길 17, 석정리 2-14번지, 2-15번지	공장용지	자가 []
	지번 : 경기도 김포시 대곶면 석정리 2-6번지, 2-14번지, 2-15번지		임대 [V]
	공장 등록일 2014-03-04	사업 시작일	종업원 수 남 : 6 여 : 4
공장의 업종(분류번호) 전기회로 개폐, 보호장치 제조업 외 1종 (28121, 28122)			
공장 부지 면적	0 m ²	제조시설 면적	170 m ² 부대시설 면적 25.12 m ²

등록조건 조건 : 조건부 등록 (유효기간 : 2023-03-20 ~ 2025-03-20)

등록변경 : 증설등 기재사항 변경내용(변경 날짜 및 내용) 공장관리번호 : 415702016355490

[등록변경] 2016-04-22

「산업집적활성화 및 공장설립에 관한 법률 시행규칙」 제12조의3에 따라 위와 같이 공장등록증명서를 신청합니다.

2023년 06월 16일

신청인 신경철 (서명 또는 인)

김포시장 귀하

첨부서류	없음	수수료	원
------	----	-----	---

처리 절차

신청서 작성	→	접수	→	등록 여부 확인	→	결재	→	공장등록 증명서발급	→	통보
신청인		처리기관		처리기관		처리기관		처리기관		처리기관

「산업집적활성화 및 공장설립에 관한 법률」 제15조제1항·제2항·제3항에 따라 위와 같이 등록된 공장임을 증명합니다.

김포시장 2023년 06월 16일 김진영

210mm×297mm [백상지 80g/m²]

증명은 그 효력을 보증할 수 없습니다. 김진영 / 06월 16일 08:44



KWANG MYOUNG SYSTEM



NO. PENDAFTARAN :
Registration No. : AR 4018

SIJIL PENDAFTARAN SISTEM KUALITI Quality System Registration Certificate



SIRIM QAS International Sdn. Bhd. dengan ini mengesahkan bahawa
SIRIM QAS International Sdn. Bhd. hereby certifies that

SIRIM

광명시스템

경기도 김포시 월곶면 개곡리 811-21번지



talah melaksanakan Sistem Kualiti yang menepati
has implemented a Quality System complying with

074

ISO 9001 : 2000 Quality Management Systems-Requirements.

Skop Pendaftaran Scope of Registration

콘크리트 매립형 시스템 박스, 약세스 후로어형 시스템 박스, 데크
플레이트형 시스템 박스, 헤드 닥트 및 금형의 제조.



원본대조필



Hj. Ab. Razak bin Salim
Pengarah Eksekutif
Executive Director
SIRIM QAS International Sdn. Bhd.

Dato' Dr. Mohd. Ariffin bin Hj. Aton
Pengerusi
Chairman
SIRIM QAS International Sdn. Bhd.

SIRIM QAS International Sdn. Bhd.
(No. syarikat 410334-X)
1, Persiaran Dato'Menteri
Seksyen 2, Peti Surat 7035
40911 Shah Alam
Selangor Darul Ehsan
ML

Tarikh Persijilan : 2008년01월15일
Certification Date. :

Sah Sehingga : 2011년01월15일
Expiry Date. :

No. Siri : 0454
Serial No. :

Tel : 60-3-5544 6400
Faks : 60-3-5510 9439

<http://www.sirim-qas.com.my>

Penganugerahan Sijil ini tertakluk kepada peraturan-peraturan dan syarat-syarat Skim Persijilan Sistem Kualiti seperti ternyata dalam perjanjian Persijilan Sistem Kualiti.
This Certificate is granted subject to the terms and conditions governing the grant of a Certificate of Registration of Quality System as stated in the Quality System Certification Agreement.

KWANG MYOUNG SYSTEM



NO. PENDAFTARAN : AR 4018
Registration No. :

SIJIL PENDAFTARAN SISTEM KUALITI *Quality System Registration Certificate*



SIRIM QAS International Sdn. Bhd. dengan ini mengesahkan bahawa
SIRIM QAS International Sdn. Bhd. hereby certifies that

SIRIM

KWANG MYOUNG SYSTEM CO.
#811-21, GAEGOK-RI, WOLGOT-MYEON, GIMPO-SI, GYEONGGI-DO,
KOREA.



talah melaksanakan Sistem Kualiti yang menepati
has implemented a Quality System complying with

074

ISO 9001 : 2000 Quality Management Systems-Requirements.

Skop Pendaftaran
Scope of Registration

**MAUFACTURE OF FLOOR BOX FOR CONCRETE FLOOR, ACCESS
FLOOR BOX, FLOOR BOX FOR DECK PLATE FLOOR, HEADER
DUCK AND MOLDS.**



원본대조필



Hj. Ab. Razak bin Salim
Pengarah Eksekutif
Executive Director
SIRIM QAS International Sdn. Bhd.

Dato' Dr. Mohd. Arifin bin Hj. Aton
Pengerusi
Chairman
SIRIM QAS International Sdn. Bhd.

SIRIM QAS International Sdn. Bhd.
(No. syarikat 410334-X)
1, Persiaran Dato'Menteri
Sekseyen 2, Peti Surat 7035
40911 Shah Alam
Selangor Darul Ehsan
ML.

Tarikh Persijilan : 15 JAN. 2008
Certification Date. :

Sah Sehingga : 15 JAN. 2011
Expiry Date. :

No. Siri : 0454
Serial No. :

Tel : 60-3-5544 6400
Faks : 60-3-5510 9439

<http://www.sirim-qas.com.my>

Penganugerahan Sijil ini tertakluk kepada peraturan-peraturan dan syarat-syarat Skim Persijilan Sistem Kualiti seperti ternyata dalam perjanjian Persijilan Sistem Kualiti.
This Certificate is granted subject to the terms and conditions governing the grant of a Certificate of Registration of Quality System as stated in the Quality System Certification Agreement.



KWANG MYOUNG SYSTEM

SYSTEM BOX PLAN

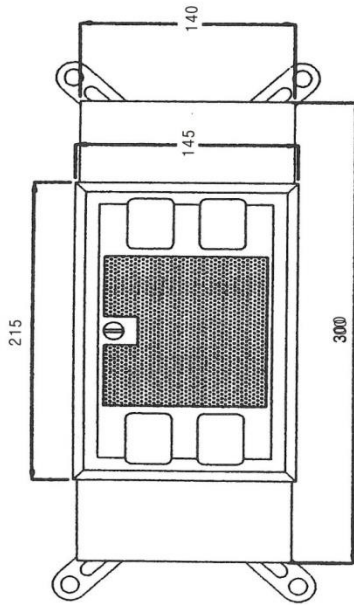

SYSTEM BOX 평면도

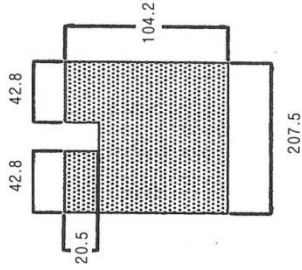

4구 COVER용 AS-TILE 절단치수

원본대조필

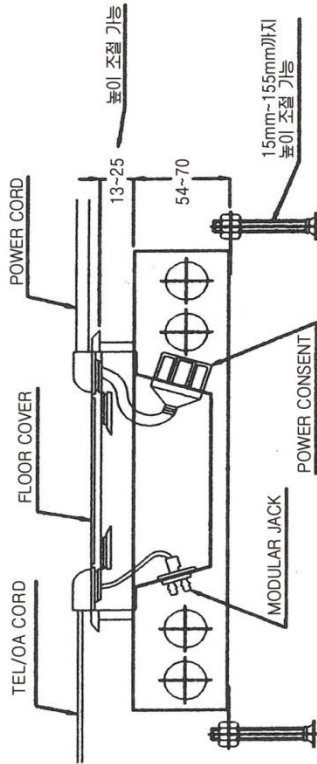

SYSTEM BOX 정면도

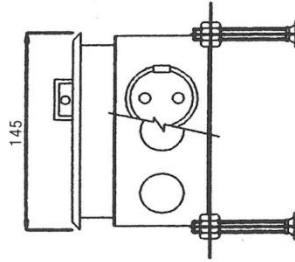

SYSTEM BOX 측면도

Sheet Title : SYSTEM BOX (전선관용)

Sheet Number :

Checked By :

Designed By :

Rremark :

1. 재질 : COVER : AL, BRASS
2. 형태 : 4각 4P
3. 마감 : 아스틸일용, 대리석용
4. 강전(220/2P), 약전(TEL M/J 8P.OA)
5. BOX : 재물마감, 몰탈마감 2종유

Rremark :

Issue Date :

Revisions

Description

No Date

광명시스템

경기도 김포시 대곶면 응성로7번길 17

Tel : (031) 998-5826

Fax : (031) 998-5827

KWANG MYOUNG SYSTEM

SYSTEM BOX PLAN

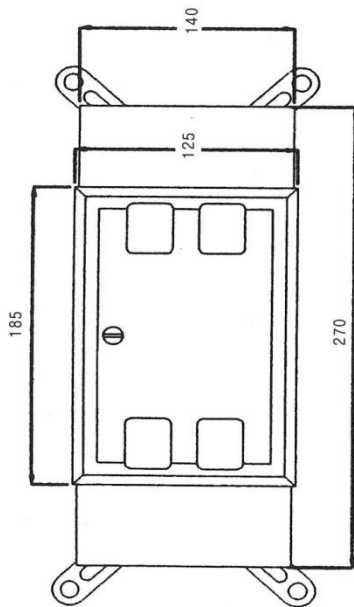

SYSTEM BOX 평면도

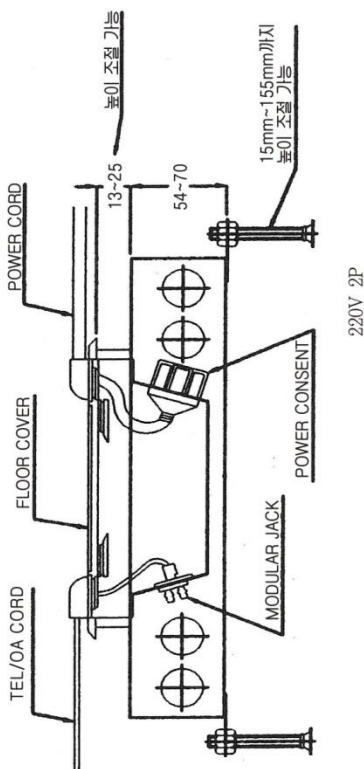

SYSTEM BOX 정면도

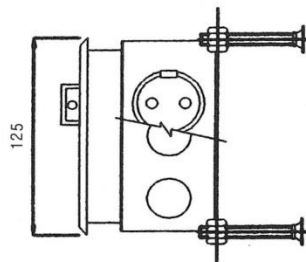

SYSTEM BOX 측면도

원본대조필



Sheet Title : SYSTEM BOX (전선관용)

Sheet Number :

Checked By :

Designed By :

Remark :

1. 재질 : COVER : AL, BRASS
2. 형태 : 4각 4P
3. 마감 : 아스더일용, 대리석용
4. 강전(220/2P), 약전(TEL M/J 8P.OA)
5. BOX : 재물마감, 물탈마감 2종유

Project :

Issue Date :

Revisions

Description

No Date

광명시스템

경기도 김포시 대곶면 응성로7번길 17

Tel : (031) 998-5826

Fax : (031) 998-5827

KWANG MYOUNG SYSTEM

ACCESS FLOOR TYPE SYSTEM BOX

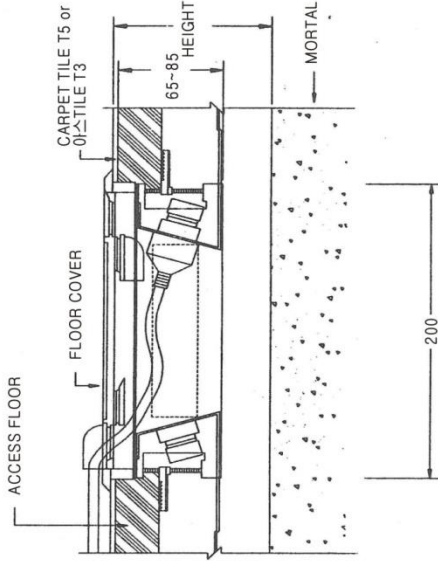

SYSTEM BOX 측면도

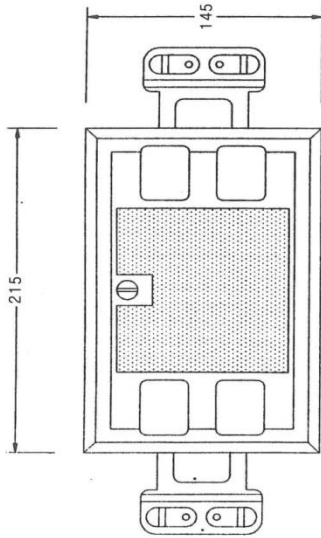
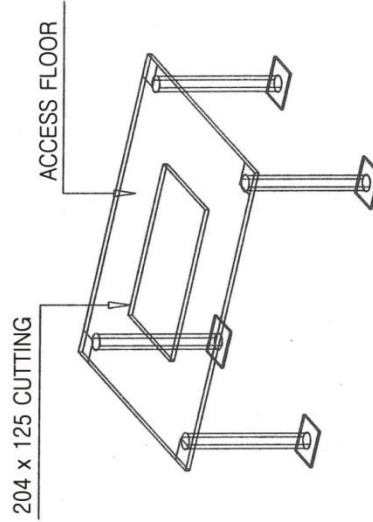

SYSTEM BOX 평면도

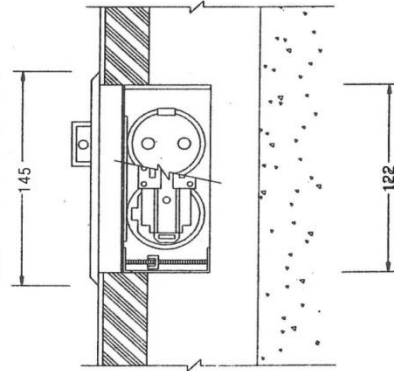

SYSTEM BOX 정면도

원본대조필



Sheet Title : SYSTEM BOX (ACCESS TYPE)

Sheet Number :

Checked By :

Designed By :

Project :

Issue Date :

No	Date	Description

광명시스템

경기도 김포시 대곶면 오정로7번길 17

Tel : (031) 998-5826

Fax : (031) 998-5827

KWANG MYOUNG SYSTEM



시험 성적서

TEST REPORT

한국화학시험연구원
150-038 · 서울특별시 영등포구 영등포동8가 88번지
TEL : (02) 2164-0011 FAX : (02) 2634-1008

우404-253 인천광역시 서구 가좌3동 539-8 TEL(032)577-6801 FAX(032)575-5613

접수번호: TAS-027540
대표자: 송진우
업체명: 광명시스템
주소: 경기 김포시 대곶면 송마리 324-3
접수일자: 2005년 09월 07일
시료명: 시스템박스커버(사각)

시험완료일자: 2005년 09월 14일

시험 결과

시험항목	단위	시료구분	결과치	시험방법
중성염수분무시험(56h, 백녹발생유무)	-		이상없음	KS D 9502 : 2002(*)

*의뢰자제시조건: 시스템박스커버 Edge부위는 시험대상에서 제외

용도 : 품질관리용

비고 : 1. 이 성적서는 의뢰자가 제시한 시료 및 시료명으로 시험한 결과로서 전체제품에 대한 품질을 보증하지는 않습니다.
2. 이 성적서는 당 시험연구원의 사전 서면동의 없이 홍보, 선전, 광고 및 소송용으로 사용될 수 없으며, 용도 이외의 사용을 금합니다.

· 위 성적서는 국제시험소인정협력체(International Laboratory Accreditation Cooperation) 상호인정협정(Mutual Recognition Arrangement)에 서명한 한국교정시험인증기구(KOLAS)로부터 공인받은 분야에 대한 시험결과입니다.

원본대조필



시험원 : 김태훈 (032-5709-712)

2005년 09월 14일

기술책임자 : 장호명

Ho M. Jang

한국화학시험연구원장
신뢰성평가센터



총 1페이지 중 1페이지

* 저희 연구원이 2005년 7월 1일부터 주5일 근무제를 시행함을 알려드립니다.

발판 및 결과문의 | <http://www.kotric.or.kr> | 화관상단 성적서조회 링크

KWANG MYOUNG SYSTEM



한국화학시험연구원
150-036 · 서울특별시 영등포구 영등포동8가 88번지
TEL : (02) 2164-0011 FAX : (02) 2634-1008

시험성적서

TEST REPORT

우404-253 인천광역시 서구 가좌3동 539-8 TEL(032)577-6801 FAX(032)575-5613

접수번호 : TAS-027538
대표자 : 송진우
업체명 : 광명시스템
주소 : 경기 김포시 대곶면 송마리 324-3
접수일자 : 2005년 09월 07일
시료명 : 시스템박스

시험완료일자 : 2005년 09월 22일

시험결과

시험항목	단위	시료구분	결과치	시험방법
압축하중	KN		16.05	만능재료시험기(SHIMADZU UH-100A)

* 시험속도 : 2 mm/min, 가압봉 : Ø50 mm
 -시스템박스 루 중앙부위를 압축함.

용도 : 품질관리용
비고 : 1. 이 성적서는 의뢰자가 제시한 시료 및 시료명으로 시험한 결과로서 전체제품에 대한 품질을 보증하지는 않습니다.
 2. 이 성적서는 당 시험연구원의 사전 서면동의 없이 홍보, 선전, 광고 및 소송용으로 사용될 수 없으며, 용도 이외의 사용을 금합니다.

원본대조필



담당자 : 김기용 (032-5709-683)

2005년 09월 22일

한국화학시험연구원장
신뢰성평가센터



총 1페이지 중 1페이지

※ 저희 연구원이 2005년 7월 1일부터 주5일 근무제를 시행함을 알려드립니다.

발급 및 결과문의 | <http://www.kotric.or.kr> | 관련담당 | 성적서포착 | 한국화학연구원

KWANG MYOUNG SYSTEM



시험성적서

TEST REPORT

우404-253 인천광역시 서구 가좌3동 539-8

TEL(032)577-6801

FAX(032)575-5613

접수번호: TAS-027537
 대표자: 송진우
 업체명: 광명시스템
 주소: 경기 김포시 대곶면 송마리 324-3
 접수일자: 2005년 09월 07일
 시료명: 시스템박스

시험완료일자: 2005년 09월 14일

시험결과

시험항목	단위	시료구분	결과치	시험방법
중성염수분무시험(56h, 적축발생유무)	-		이상없음	KS D 9502 : 2002(*)

*의뢰자제시조건:시스템박스 Edge 및 볼트 체결 부위는 시험대상에서 제외

용도 : 품질관리용

비고 : 1. 이 성적서는 의뢰자가 제시한 시료 및 시료명으로 시험한 결과로서 전체제품에 대한 품질을 보증하지는 않습니다.
 2. 이 성적서는 당 시험연구원의 사전 서면동의 없이 홍보, 선전, 광고 및 소송용으로 사용될 수 없으며, 용도 이외의 사용을 금합니다.

위 성적서는 국제시험소인정협력체(International Laboratory Accreditation Cooperation) 상호인정협정(Mutual Recognition Arrangement)에 서명한 한국교정시험인정기구(KOLAS)로부터 공인받은 분야에 대한 시험결과입니다.

원본대조필



시험원 : 김태훈 (032-5709-712)

2005년 09월 14일

기술책임자 : 장호명

Ho M. Jang























한국화학시험연구원
신뢰성평가센터

총 1페이지 중 1페이지

* 저희 연구원이 2005년 7월 1일부터 주5일 근무제를 시행함을 알려드립니다.

요금 및 결과문의 | <http://www.kotric.or.kr> | 외부담당 성적서조회 창구

KWANG MYOUNG SYSTEM

한국산업규격 표시인증서

인증번호 : 제 1674 호
제조업체명 : 아남그랑(주)
대표자성명 : 베르나르 드코스메르
공장(사업장)소재지 : 경기도 화성군 봉담면 수영리 379

규격표시품

- 규격명 : 배선용 꽃음집속기
- 규격번호 : KS C 8305
- 종류·등급 또는 호칭 : 콘센트
코드북은 멀티탭
결림형 콘센트, 끝.

산업표준화법 제18조의 규정에 의한 인증심사를 실시한 결과 한국산업규격과 인증심사기준에 적합하므로 산업표준화법 제11조(제12조·제13조)의 규정에 의하여 위와 같이 한국산업규격표시를 인증합니다.

"변경내역 이면기재"























원본대조필



1999년 9월 16일

한국표준협회 회장 정몽규



KWANG MYOUNG SYSTEM



한국산업규격 표시허가(승인)증

허가(승인)번호 제 492 호

제조업체명 신동아전기 주식회사

대표자명 배흥기

소재지 부산광역시 사하구 장림동 526

표시품명 규격번호 KS C 8305

규격명 배선용 꽃음접속기

종류또는등급 콘센트, 걸림형 콘센트, 코드붙은 멀티탭,
멀티탭, 꽃음 플러그, 걸림형 꽃음플러그,
코드 코넥터보디. 끝.

산업표준화법 제11조(제12조, 제13조)의
규정에 의하여 위와 같이 한국산업규격의
표시를 허가(승인)합니다.

"변경내역 이면기재 참조"

원본대조필



1996 년 12 월 14 일

국립기술품질위장



KWANG MYOUNG SYSTEM



한국산업규격 표시인증서

인증번호: 제 11845 호
제조업체명: (주)일신전기산업
대표자성명: 김종술
공장(사업장)소재지: 경기 부천시 원미구 도당동 179-2
규격표시품:
- 규격명: 배선용 꽃음 접속기
- 규격번호: KS C 8305
- 종류·등급 또는 호칭
꽃음플러그, 콘센트
코드볼은 꽃음플러그, 코드볼은 멀티탭
멀티탭, 끝.

산업표준화법 제18조의 규정에 의한 인증심사를 실시한 결과 한국산업규격과 인증심사기준에 적합하므로 산업표준화법 제11조(제12조·제13조)의 규정에 의하여 위와 같이 한국산업규격표시를 인증합니다.

2006년 03월 15일

원본대조필



한국표준협회장



1. 최초인증일 1995.05.22
2. 최종변경일 2006.03.15 (소재지 - 공장이전)

KWANG MYOUNG SYSTEM

전

전기용품형식승인서

제조업체명 : 일신전기

소재지 : 경기도 부천시 원미구 도당동 75-4

대표자명 : 진미연

주민등록번호 : 641203-2057511

전기용품의 명칭 : 콘센트

형식승인 번호 : ㉟ 3-3-5008

유효기간만료일 : 2007. 7. 14

형식구분 : 정격전압 : 250V인 것
정격전류 : 10A초과 15A이하인 것
극배치 : 〃 〃 인 것
주절연체의 재료 : 합성수지인 것
스위치 : 없는 것
종류 : 노출형인 것
사용방법 : 상용인 것
방수처리 : 되어있지 않은 것, 끝.

원본대조필



전기용품 안전관리법 제9조제1항 내지 동조 제3항의 규정에 의하여 위와 같이
형식 승인합니다.

2000. 7. 15
년

기술 표준 원장



49284-01511일
'95. 12. 13 개정

210mm × 297mm
인쇄용지(복합)120g/㎡

KWANG MYOUNG SYSTEM

MEMO



생산품목

- System box
- Floor duct
- 접지봉 콘넥타
- 지중선표시기
- 다 이 케 스 팅
- 다 이 케 스 팅
- 황동다이케스팅



광명시스템

경기도 김포시 대곶면 웅정로17번길 17

Tel: (031) 998-5826

Fax: (031) 998-5827

http: //www.systembox.co.kr